



HG304 АТОМ

КОРПУС ДЛЯ ИГРОВОГО ПК
GAMING PC MID-TOWER CASE



Руководство пользователя

УСТАНОВКА ВИДЕОКАРТЫ

Вставьте PCI-карту в слот PCI и закрепите ее винтом.

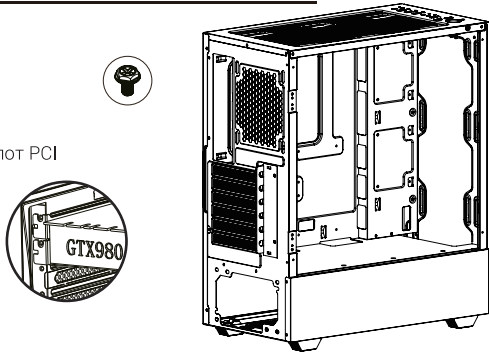

УСТАНОВКА БЛОКА ПИТАНИЯ

Установите блок питания в надлежащее место и закрепите его винтами.

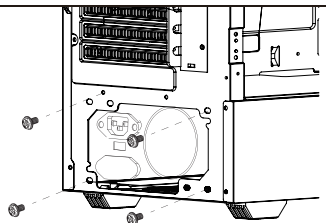

УСТАНОВКА 2.5"SSD/ 3.5" HDD

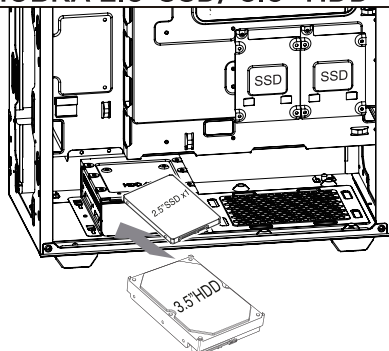

СТРУКТУРА И ПАНЕЛЬ УПРАВЛЕНИЯ

- A - Кнопка питания
- B - Кнопка Reset
- C - Кнопка LED
- D - Порты: HD Audio/1xUSB1.0/2xUSB3.0
- E - HDD LED

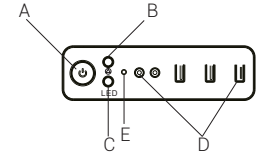

ЭЛЕМЕНТЫ КРЕПЕЖА



МОНТАЖ/ДЕМОНТАЖ БОКОВОЙ ПАНЕЛИ

Открутите винты на задней стенке корпуса и откройте левую боковую панель. Открутите винты, удерживающие правую (стеклянную) панель корпуса и аккуратно снимите её.

• Hand clasped side panel glass

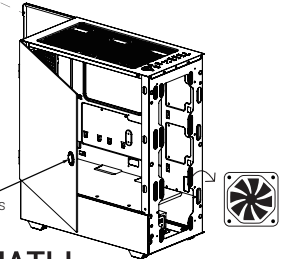

МОНТАЖ МАТЕРИНСКОЙ ПЛАТЫ

Раскройте системный блок. Установите материнскую плату в надлежащее место и закрепите ее винтами.

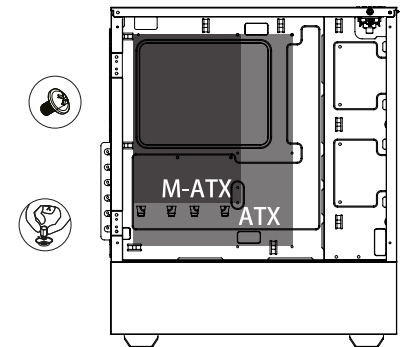

МОНТАЖ МАТЕРИНСКОЙ ПЛАТЫ

Раскройте системный блок. Установите материнскую плату в надлежащее место и закрепите ее винтами.

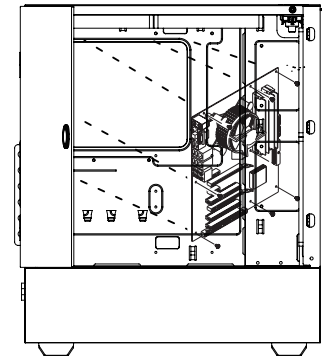

УСТАНОВКА СИСТЕМЫ ОХЛАЖДЕНИЯ

